

**CONSORCIO EL ALGARROBO**  
**ING. LUSHING STALING ZURITA CHUNG**  
 INGENIERO CIVIL  
 CIP 14752

**MUNICIPALIDAD PROVINCIAL DE PIURA**  
 OFICINA DE PROYECTOS DE OBRAS DE RECONSTRUCCION Y RECONSTRUCCION DE LA ZONA URBANA DE LA CIUDAD DE PIURA  
 CIP N° 17152

EN COLUMNAS Y VIGAS  
 DETALLE DE DOBLADO DE ESTRIBOS

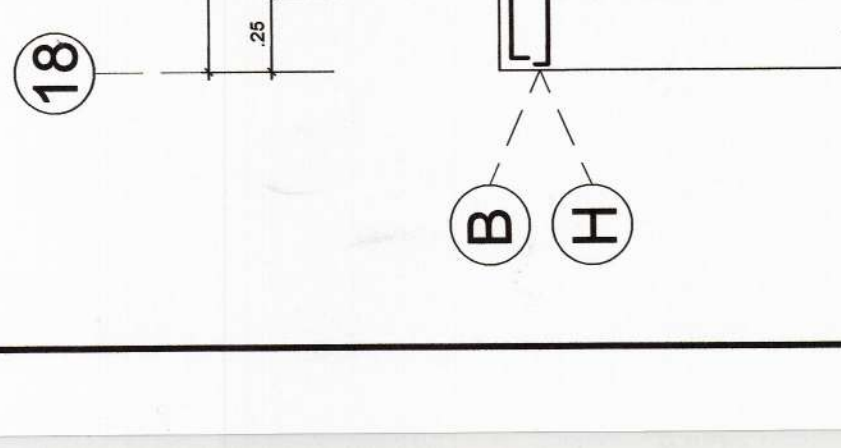
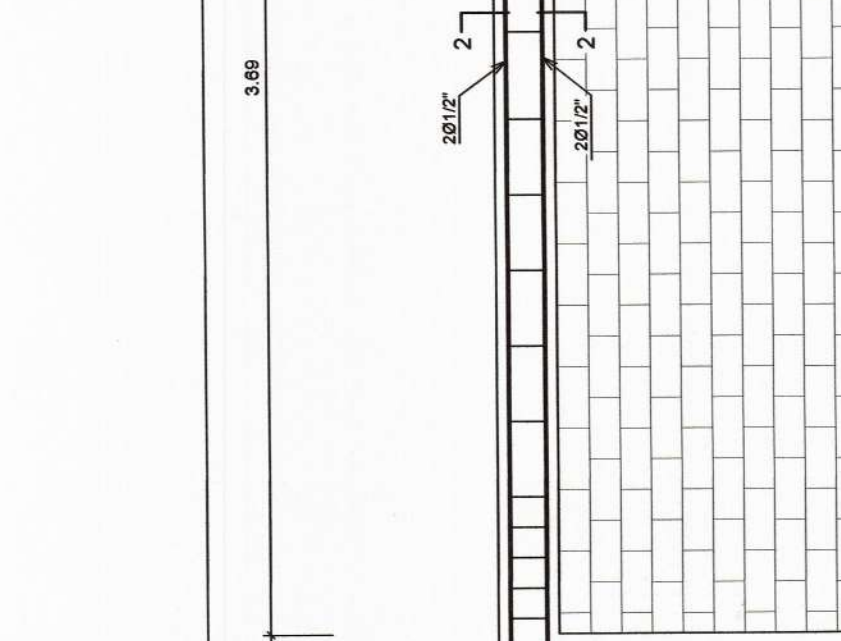
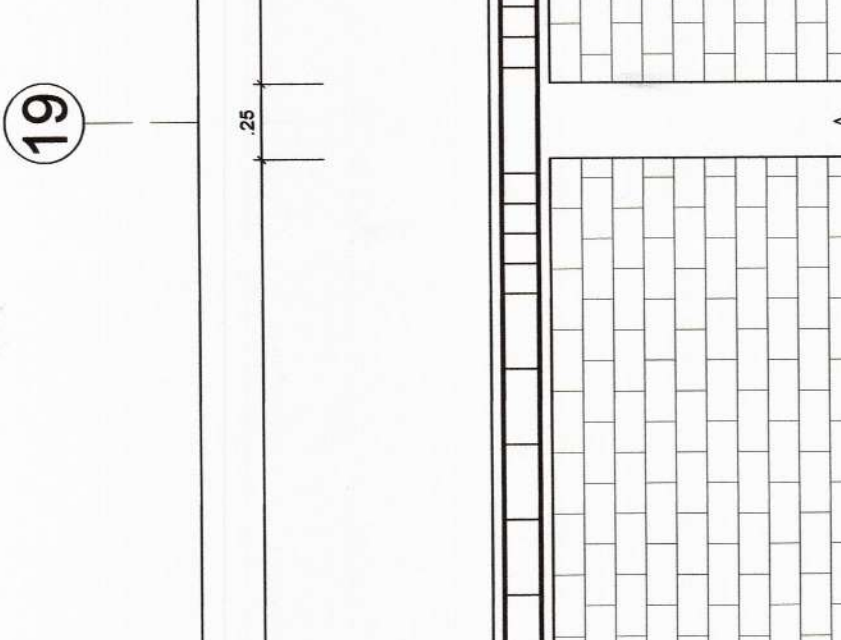
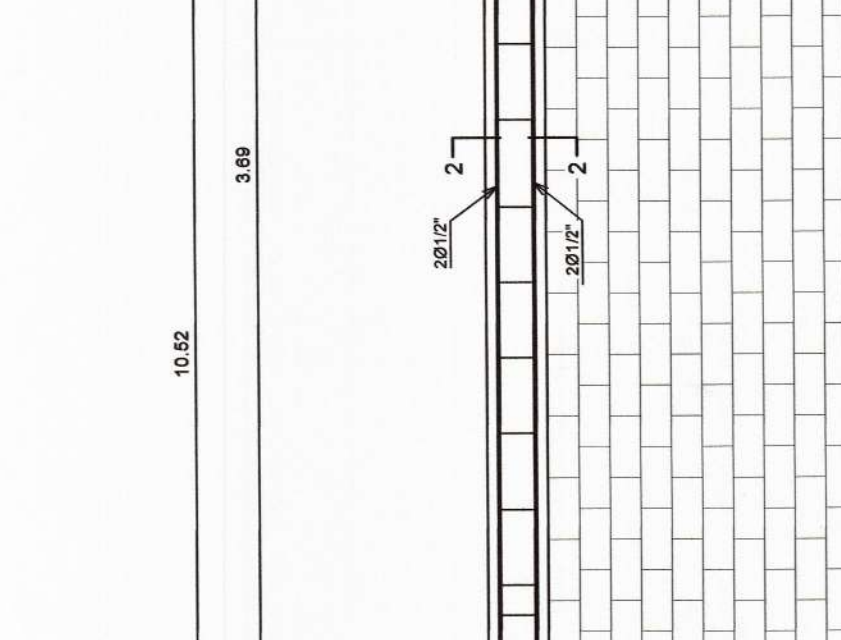
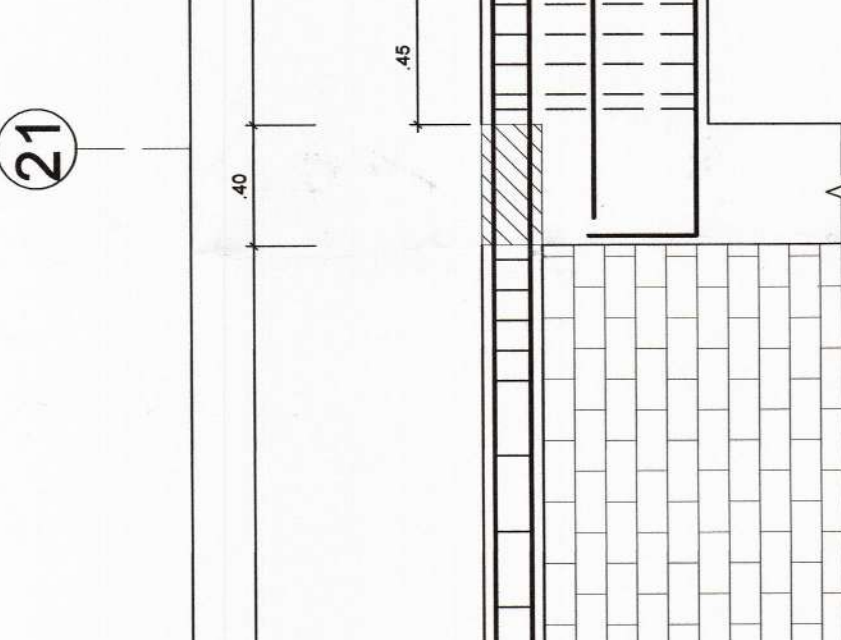
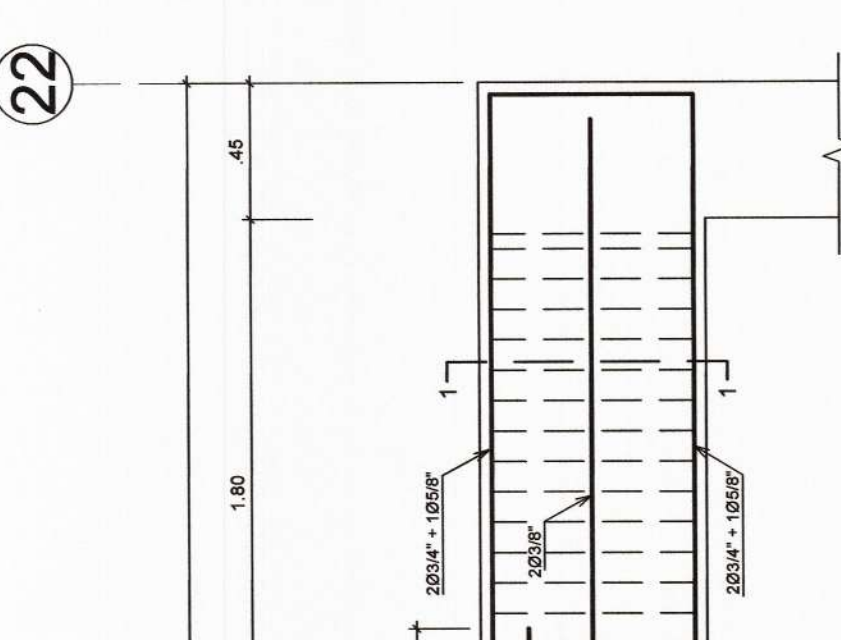
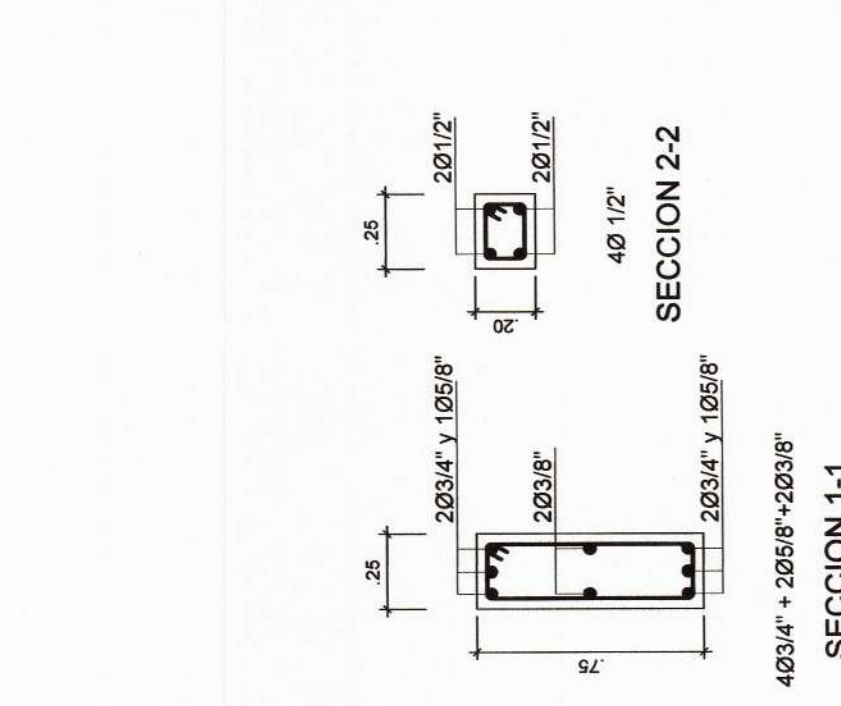
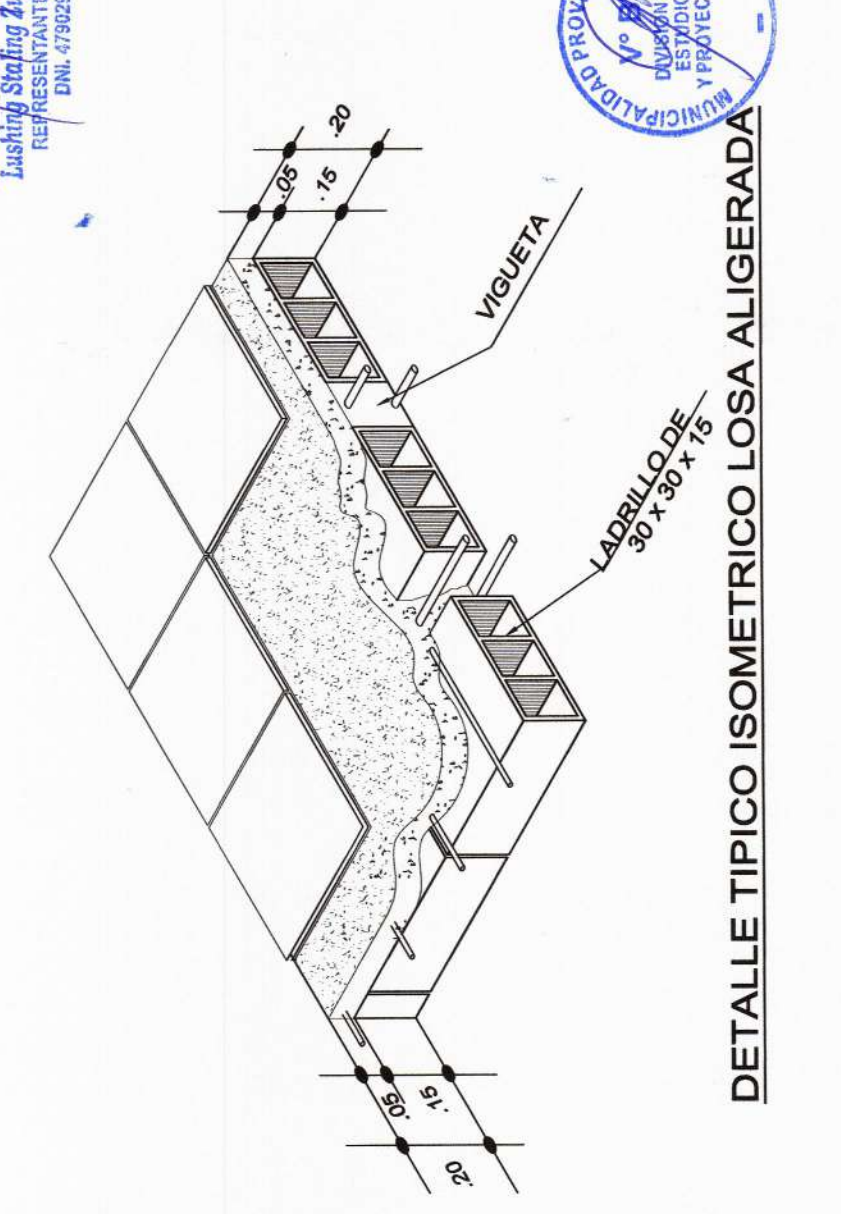

ESC. 1/10

DETALLE TIPICO DE ALIGERADO e=-20m

ESC. 1/10

EMPALMES EN VIGAS  
 LOCALIZACION Y LONGITUD  
 DETALLES DE EMPALMES

SECCION 1-1

SECCION 2-2

SECCION 1-1

SECCION 2-2

SECCION 1-1

SECCION 2-2

SECCION 1-1

SECCION 2-2

SECCION 1-1

SECCION 2-2

SECCION 1-1

SECCION 2-2

SECCION 1-1

SECCION 2-2

SECCION 1-1

SECCION 2-2

SECCION 1-1

SECCION 2-2

SECCION 1-1

SECCION 2-2

SECCION 1-1

SECCION 2-2

SECCION 1-1

SECCION 2-2

SECCION 1-1

SECCION 2-2

SECCION 1-1

SECCION 2-2

SECCION 1-1

SECCION 2-2

SECCION 1-1

SECCION 2-2

SECCION 1-1

SECCION 2-2

SECCION 1-1

SECCION 2-2

SECCION 1-1

SECCION 2-2

SECCION 1-1

SECCION 2-2

SECCION 1-1

SECCION 2-2

SECCION 1-1

SECCION 2-2

SECCION 1-1

SECCION 2-2

SECCION 1-1

SECCION 2-2

SECCION 1-1

SECCION 2-2

SECCION 1-1

SECCION 2-2

SECCION 1-1

SECCION 2-2

SECCION 1-1

SECCION 2-2

SECCION 1-1

SECCION 2-2

SECCION 1-1

SECCION 2-2

SECCION 1-1

SECCION 2-2

SECCION 1-1

SECCION 2-2

SECCION 1-1

SECCION 2-2

SECCION 1-1

SECCION 2-2

SECCION 1-1

SECCION 2-2

SECCION 1-1

SECCION 2-2

SECCION 1-1

SECCION 2-2

SECCION 1-1

SECCION 2-2

SECCION 1-1

SECCION 2-2

SECCION 1-1

SECCION 2-2

SECCION 1-1

SECCION 2-2

SECCION 1-1

SECCION 2-2

SECCION 1-1

SECCION 2-2

SECCION 1-1

SECCION 2-2

SECCION 1-1

SECCION 2-2

SECCION 1-1

SECCION 2-2

SECCION 1-1

SECCION 2-2

SECCION 1-1

SECCION 2-2

SECCION 1-1

SECCION 2-2

SECCION 1-1

SECCION 2-2

SECCION 1-1

SECCION 2-2

SECCION 1-1

SECCION 2-2

SECCION 1-1

SECCION 2-2

SECCION 1-1

SECCION 2-2

SECCION 1-1

SECCION 2-2

SECCION 1-1

SECCION 2-2

SECCION 1-1

SECCION 2-2

SECCION 1-1

SECCION 2-2

SECCION 1-1

SECCION 2-2

SECCION 1-1

SECCION 2-2

SECCION 1-1

SECCION 2-2

SECCION 1-1

SECCION 2-2

SECCION 1-1

SECCION 2-2

SECCION 1-1

SECCION 2-2

SECCION 1-1

SECCION 2-2

SECCION 1-1

SECCION 2-2

SECCION 1-1

SECCION 2-2

SECCION 1-1

SECCION 2-2

SECCION 1-1

SECCION 2-2

SECCION 1-1

SECCION 2-2

SECCION 1-1

SECCION 2-2

SECCION 1-1

SECCION 2-2

SECCION 1-1

SECCION 2-2

SECCION 1-1

SECCION 2-2

SECCION 1-1

SECCION 2-2

SECCION 1-1

SECCION 2-2

SECCION 1-1

SECCION 2-2

SECCION 1-1

SECCION 2-2

SECCION 1-1

SECCION 2-2

SECCION 1-1

SECCION 2-2

SECCION 1-1

SECCION 2-2

SECCION 1-1

SECCION 2-2

SECCION 1-1

SECCION 2-2

SECCION 1-1

SECCION 2-2

SECCION 1-1

SECCION 2-2

SECCION 1-1

SECCION 2-2

SECCION 1-1

SECCION 2-2

SECCION 1-1

SECCION 2-2

SECCION 1-1

SECCION 2-2

SECCION 1-1

SECCION 2-2

SECCION 1-1

SECCION 2-2

SECCION 1-1

SECCION 2-2

SECCION 1-1

SECCION 2-2

SECCION 1-1

SECCION 2-2

SECCION 1-1

SECCION 2-2

SECCION 1-1

SECCION 2-2

SECCION 1-1

SECCION 2-2

SECCION 1-1

SECCION 2-2

SECCION 1-1

SECCION 2-2

SECCION 1-1

SECCION 2-2

SECCION 1-1

SECCION 2-2

SECCION 1-1

SECCION 2-2

SECCION 1-1

SECCION 2-2

SECCION 1-1

SECCION 2-2

SECCION 1-1

SECCION 2-2

SECCION 1-1

SECCION 2-2

SECCION 1-1

SECCION 2-2

SECCION 1-1

SECCION 2-2

SECCION 1-1

SECCION 2-2

SECCION 1-1

SECCION 2-2

SECCION 1-1

SECCION 2-2

SECCION 1-1

SECCION 2-2

SECCION 1-1

SECCION 2-2

SECCION 1-1

SECCION 2-2

SECCION 1-1

SECCION 2-2

SECCION 1-1

SECCION 2-2

SECCION 1-1

SECCION 2-2

SECCION 1-1

SECCION 2-2